

LPA-MUSIC-30

Угловой громкоговоритель

Паспорт изделия

Версия 1.0



www.luis-lpa.ru

Спецификация

Модель	LPA-MUSIC-30
Мощность, 100В	3.75 / 7.5 / 15 / 30 Вт
Мощность, 8 Ом	30 Вт
Частотный диапазон	65 Гц – 20 кГц
Чувствительность	84 дБ
Угол рассеивания	152° / -6дБ / 1кГц
Низкочастотный динамик	1*4"
Высокочастотный динамик	1*1.75"
Материал корпуса	Алюминий
Размеры	385x191x93 мм
Вес	3.64 кг

Внешний вид



* Изображения и спецификации могут быть изменены без дополнительного уведомления.

Руководство по установке LPA-MUSIC-30

1. Просверлите в стене 6 отверстий для установки 6-миллиметровых анкеров глубиной 30 мм с расстоянием 127,5 мм между отверстиями.

Расстояние между отверстиями и углом стены должно составлять 129,7 мм. Вставьте расширительный анкер диаметром 6 мм в каждое просверленное отверстие.

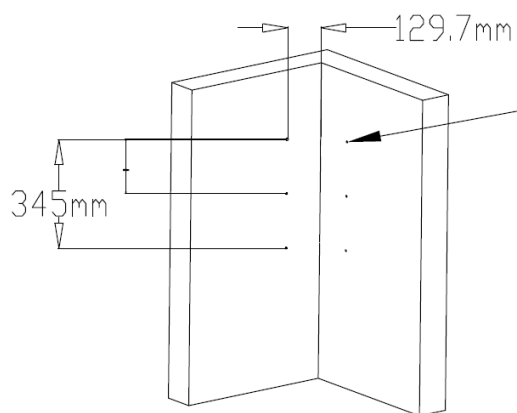

Диаметр отверстия 6 мм

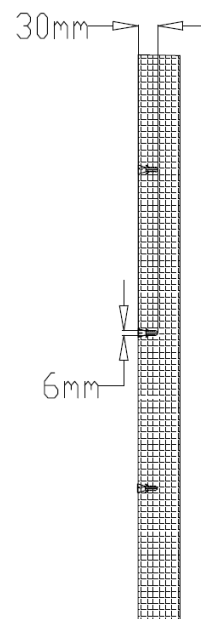

2. После снятия решетки с динамика, закрепите колонку на стене.

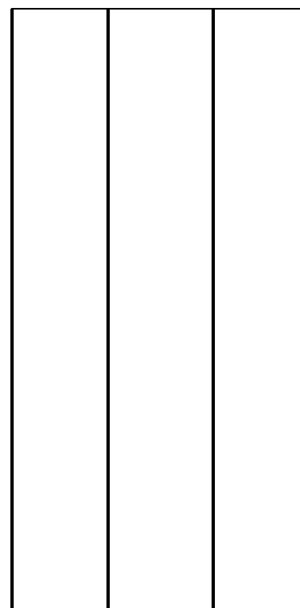
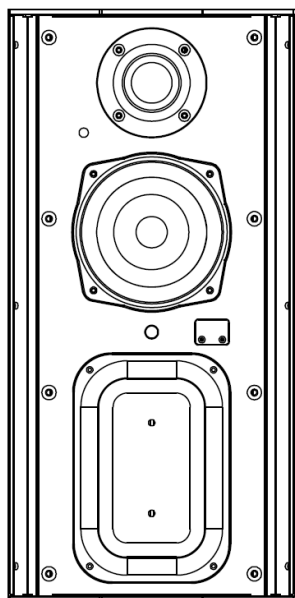

3. С помощью винтов М4*30 закрепите колонку на стене, а затем установите на место решетку динамика.

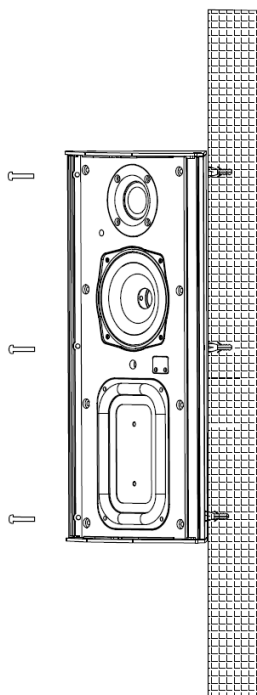

Руководство по использованию кронштейна 2-в-1

1. Согласно расположению отверстий на монтажном шаблоне необходимо сделать 10 установочных отверстий в стене.

Расстояние между отверстиями для кронштейна составляет 80 мм в длину и 13,5 мм в ширину, а расстояние между отверстиями колонки - 159,5 мм в длину и 172,5 мм в ширину.

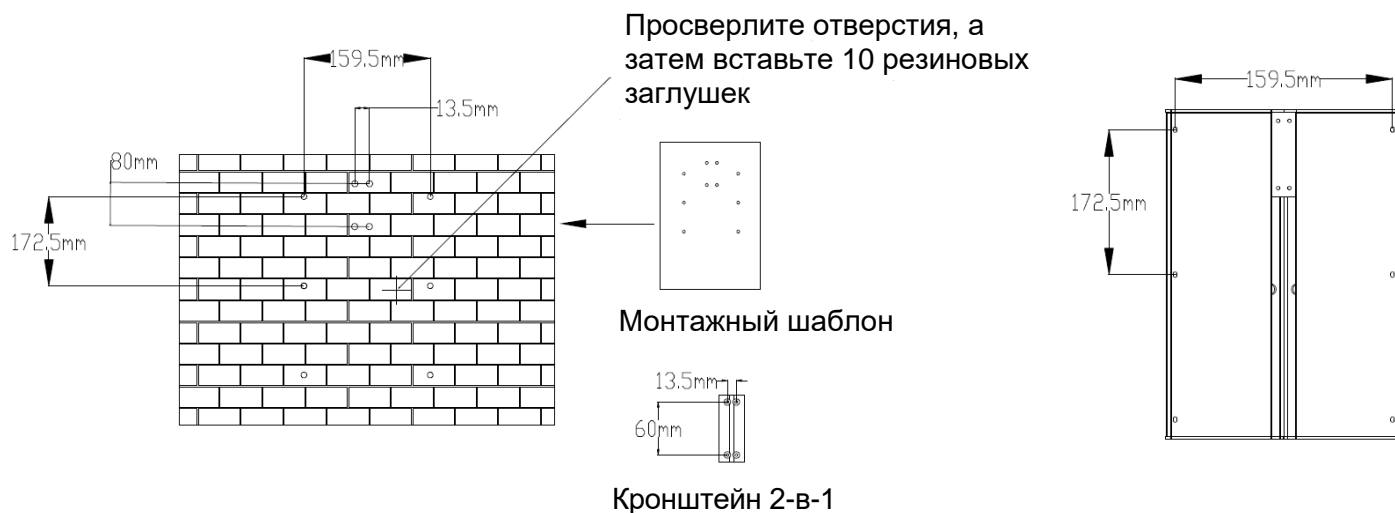

2. Установите кронштейн 2-в-1 на стену

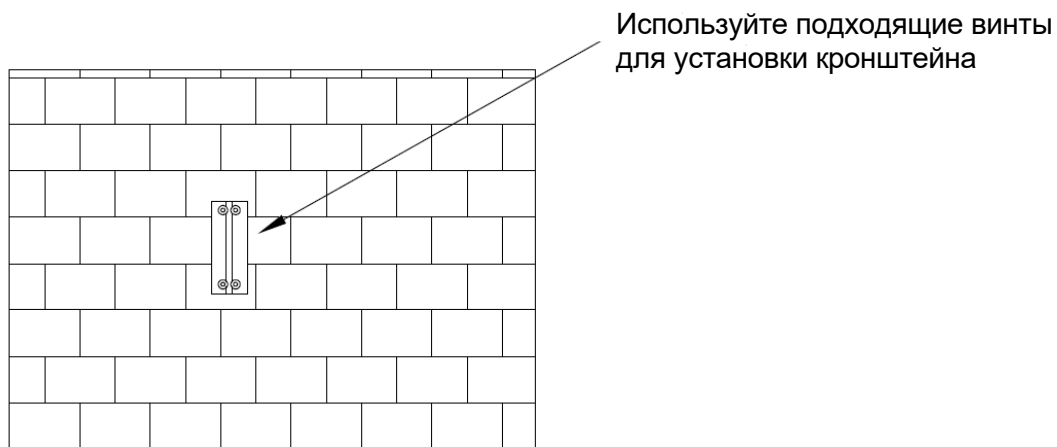

3. После того как решетка динамика снята и колонка закреплена на кронштейне 2-в-1, корпус колонки закрепляется соответствующими винтами на отверстиях на стене.

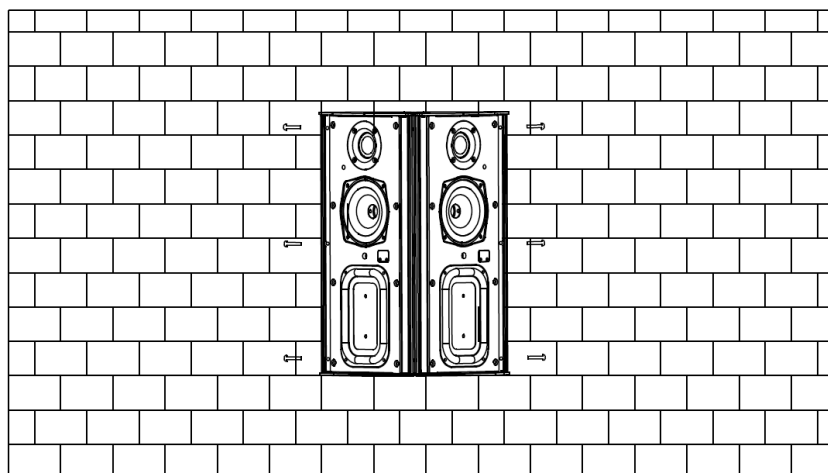

4. Установите на место решетку динамика.

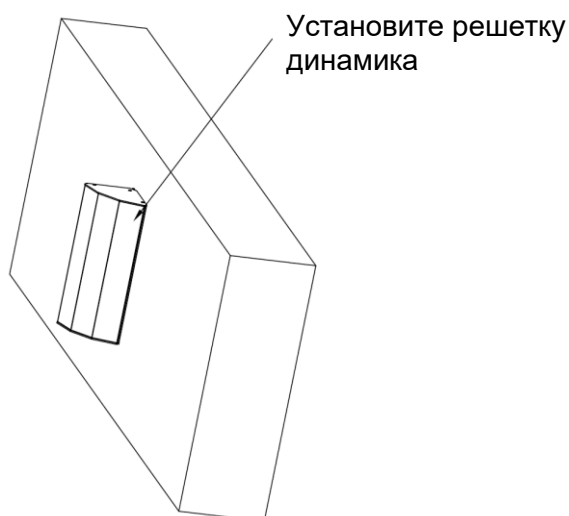

Руководство по использованию кронштейна 4-в-1

1. Просверлите в потолке монтажные отверстия диаметром 12 мм и глубиной 50 мм.

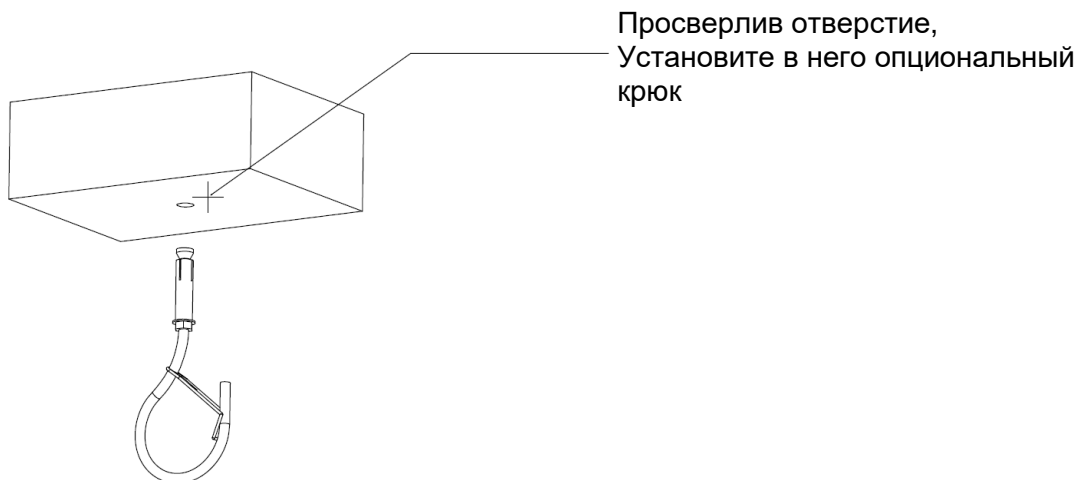

2. После объединения четырех угловых колонок с помощью кронштейна 4-в-1, установите дополнительный рым-болт.

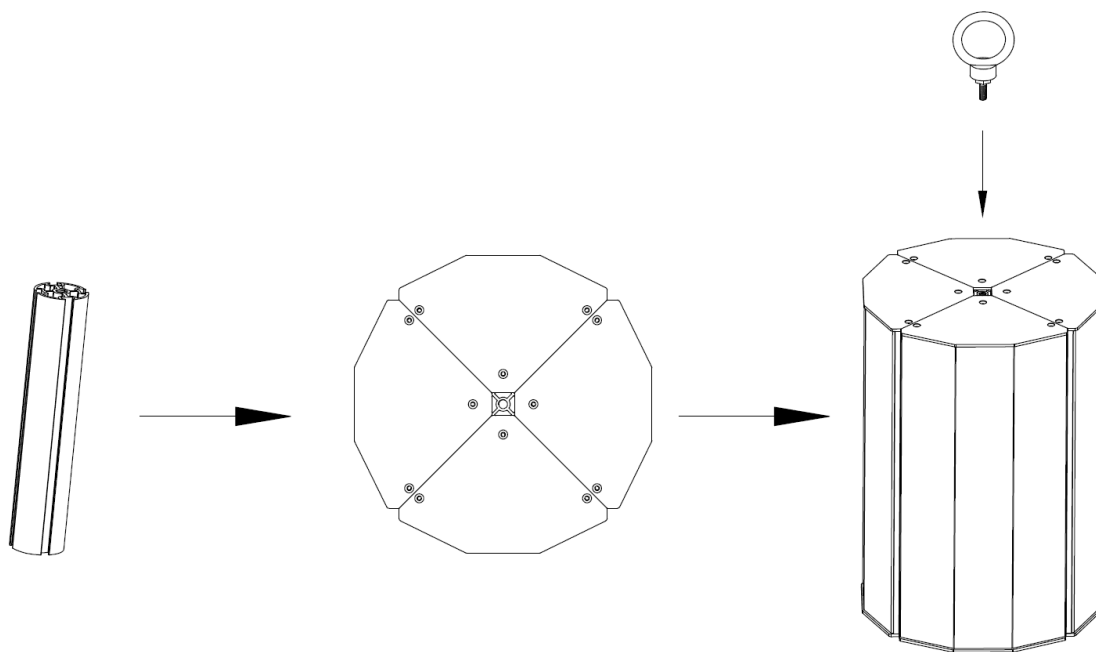

3. Завершите установку конструкции на потолке

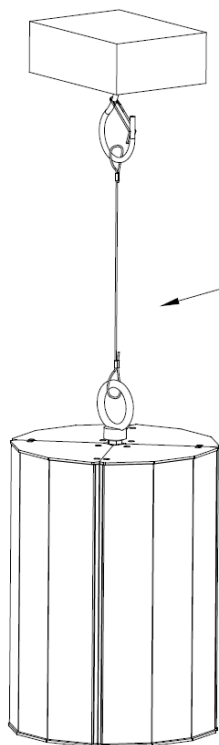

Используйте страховочный трос для соединения крюка и рым-болта

Настенная установка

1. Просверлите на стене 7 монтажных отверстий в соответствии с монтажным шаблоном. Расстояние между отверстиями для кронштейна составляет 80 мм в длину и 13,5 мм в ширину, а расстояние между отверстиями для колонки - 172,5 мм в ширину.

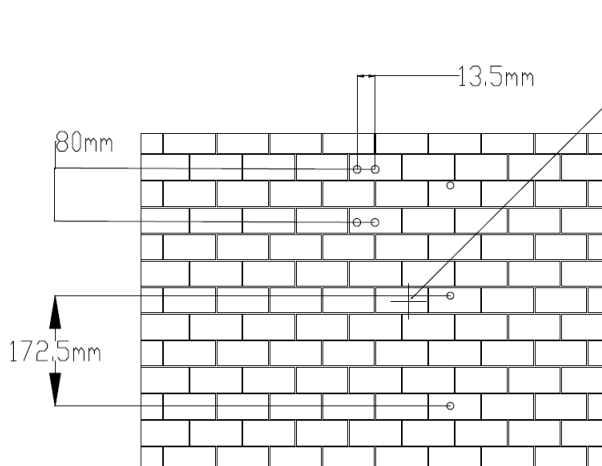

Просверлите отверстия, а затем вставьте 7 резиновых заглушек

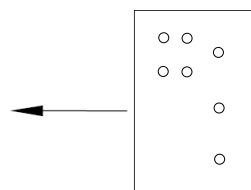

Монтажный шаблон

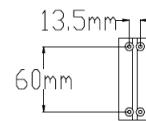

Кронштейн 2-в-1

2. Установите кронштейн 2-в-1 на стену

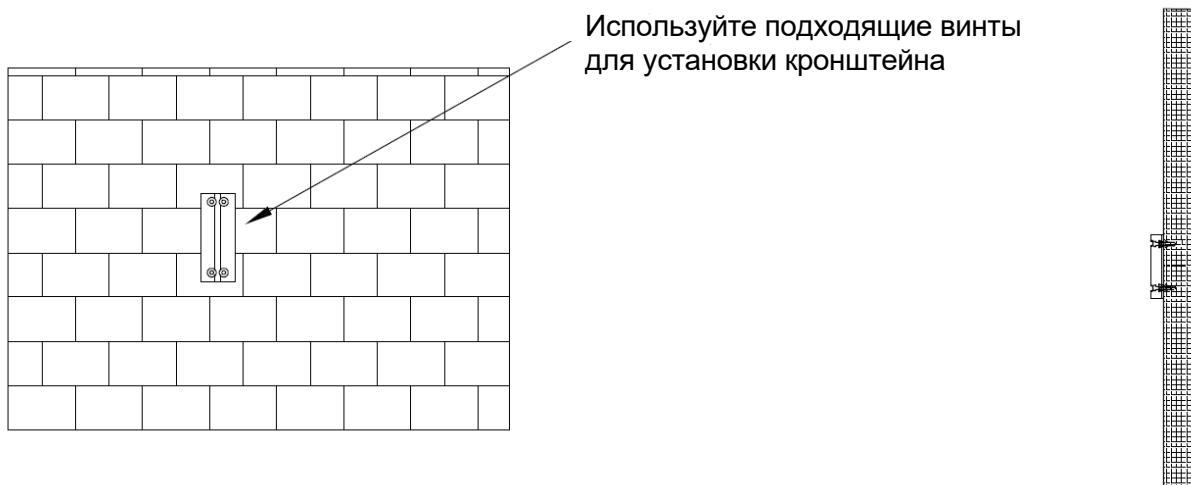

3. После снятия решетки динамика, установите корпус колонки на кронштейн 2-в-1.

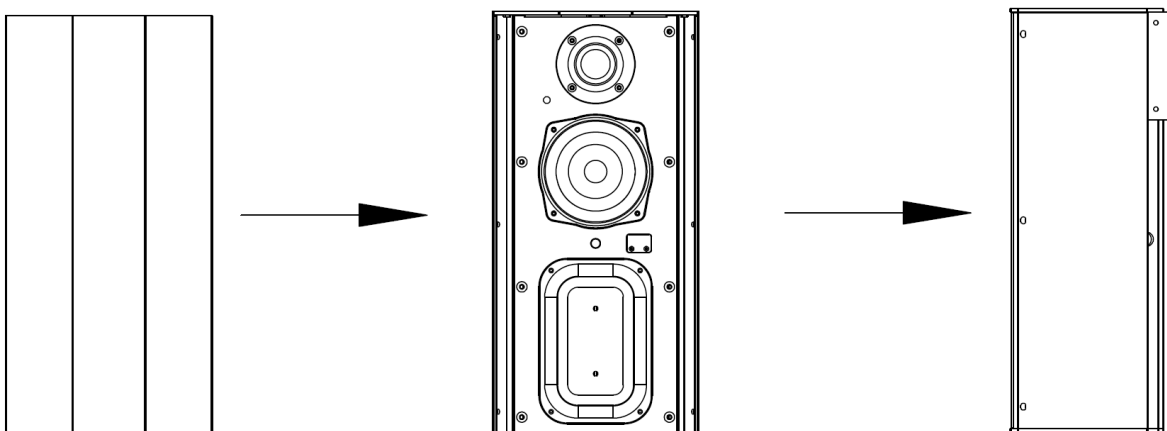

4. С помощью винтов М4*30 закрепите корпус колонки на стене, а затем установите на место решетку динамика.

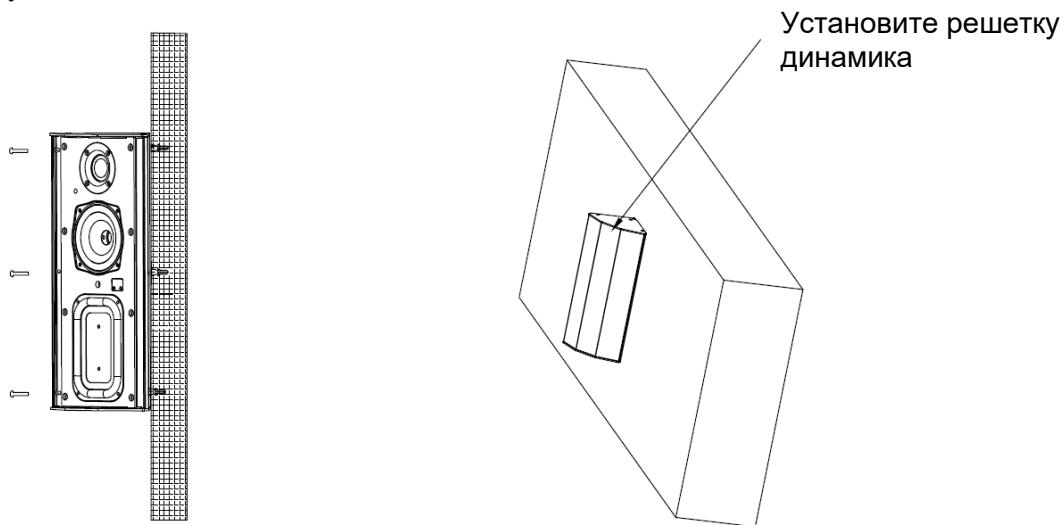

Монтаж колонки для стереозвука

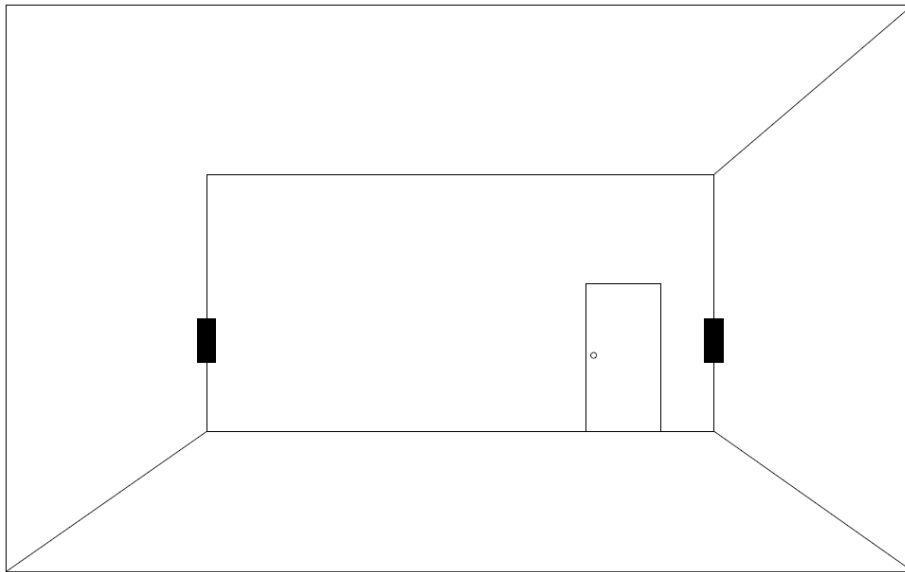

Монтаж колонки для 3D звучания

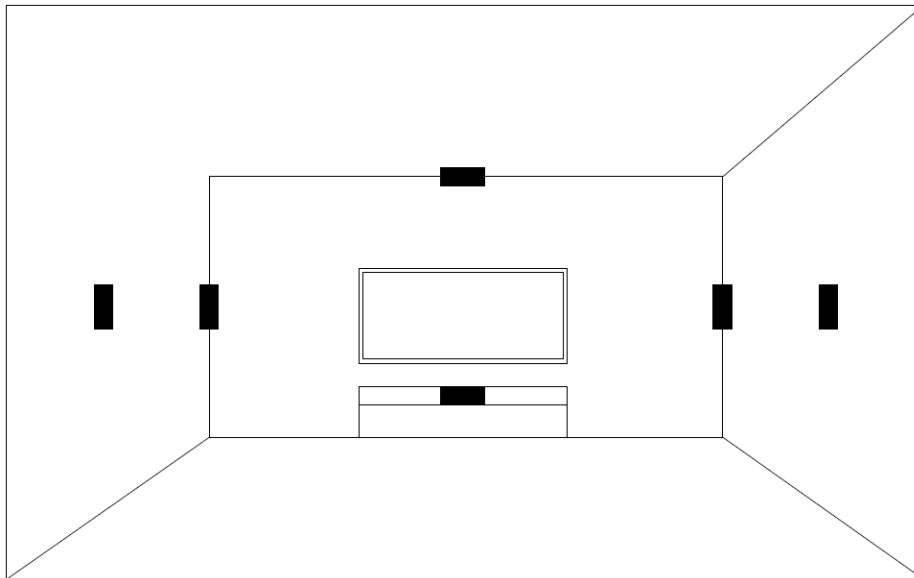

Различные способы монтажа

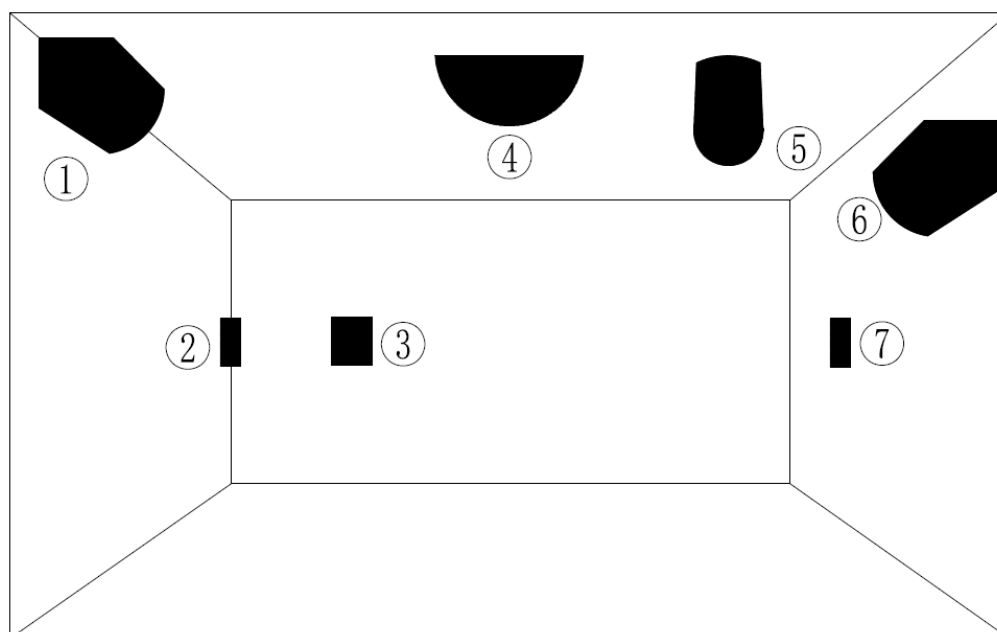

1. Установка на горизонтальном стыке между потолком и стеной
2. Вертикальная установка в углу между двумя стенами
3. Установка на стене (под углом 180 градусов)
4. Установка на середине потолка (под углом 180 градусов)
5. Установка на потолке (под углом 360 градусов)
6. Горизонтальная установка на стене
7. Вертикальная установка на стене

Правила эксплуатации

1. Перед использованием громкоговорителя убедитесь, что выход усилителя, к которому подключается данный громкоговоритель соответствует 100 В/8 Ом.
2. Не используйте громкоговоритель в очень жарких или холодных условиях (рабочий диапазон температур от -10°C...+55°C), не подвергайте воздействию сильного электромагнитного излучения.
3. Громкоговоритель не должен подвергаться воздействию воды.
4. Не бросайте громкоговоритель; не допускаются падения и сильная тряска устройства.
5. В процессе транспортировки громкоговоритель должен находиться в оригинальной или аналогичной ей упаковке.
6. Все подключения должны осуществляться при отключенном электропитании.
7. Запрещена подача на вход устройства сигналов, не предусмотренных назначением этого входа – это может привести к выходу устройства из строя.
8. Конфигурирование устройства лицом, не имеющим соответствующей компетенции, может привести к некорректной работе, сбоям в работе, а также к выходу устройства из строя.

Гарантийные обязательства

Гарантийный срок устанавливается в размере 5 лет с момента продажи оборудования, что должно быть подтверждено соответствующими документами. Без документа, удостоверяющего покупку оборудования, Сервисный центр гарантийный ремонт не осуществляет.

Отметки продавца в паспорте изделия являются не обязательными и не влияют на обеспечения гарантийных обязательств.

Исполнение гарантийных обязательств осуществляется в соответствии с законодательством РФ.

Стандартный срок осуществления ремонта составляет 45 рабочих дней включительно со дня сдачи изделия на техническую диагностику. В зависимости от характера неисправностей данный срок может быть увеличен до 60 рабочих дней.

Правила осуществления гарантийного ремонта

1. Оборудование признается подлежащим гарантийному ремонту, если дата выявления неисправностей в работе аппаратуры находится в пределах гарантийного срока, определенного производителем. После окончания гарантийного срока Сервисный центр осуществляет ремонт на платной основе.
2. Срок хранения отремонтированного оборудования - 1 год со дня информирования клиента об окончании ремонта. По истечении данного срока Сервисный центр ответственность за сохранность оборудования не несет.
3. Сервисный центр согласовывает гарантийный ремонт после вскрытия аппаратуры, ее осмотра и предварительной диагностики.
4. Сервисный центр не несет ответственности за недостатки функционирования аппаратуры, вызванные использованием аксессуаров (дополнительного оборудования), не произведенных или не рекомендованных фирмой-изготовителем основной аппаратуры.

5. Сервисный центр не несет ответственности за сохранность информации во внутренней памяти отправленной на ремонт аппаратуры. Рекомендуется сохранять всю ценную информацию на резервных носителях до отсылки оборудования на ремонт.
6. Сервисный центр не возмещает убытки, вызванные перерывами в коммерческой, производственной или иной деятельности, возникающие в связи с невозможностью использования аппаратуры, отправленной на гарантийный ремонт, или потерей хранящейся на ней информации во время ремонта.
7. Сервисный центр не возмещает ущерб, нанесенный другому оборудованию, работающему в сопряжении с данной аппаратурой.
8. Условия гарантии не предусматривают работы по установке, подключению и наладке аппаратуры, а также консультации по эксплуатации.

Ограничения гарантии

1. Использование аппаратуры не по назначению.
2. Неправильная или небрежная эксплуатация аппаратуры, транспортировка, нарушение условий и правил эксплуатации, в том числе вследствие воздействия высоких или низких температур, электромагнитного излучения, высокой влажности, запыленности и т.д.
3. Попадание внутрь корпуса жидкости, насекомых и других посторонних веществ, существ и предметов.
4. Механические повреждения аппаратуры.
5. Несанкционированное тестирование или ремонт, или попытки изменения в конструкции аппаратуры или в его программном обеспечении, в том числе неуполномоченным лицом или организацией.
6. Появление повреждений аппаратуры, полученных в результате несчастного случая, стихийного бедствия или другим причинам, находящимся вне зоны ответственности сервисного центра
7. Появление неисправностей аппаратуры, вызванных нестабильной работой телекоммуникационных, питающих, кабельных сетей и электросетей.

Правила приема оборудования в ремонт

1. Перед отправкой оборудования в ремонт необходимо сообщить об этом своему персональному менеджеру.
2. При отправке оборудования в ремонт транспортной компанией, упаковка должна иметь соответствующую маркировку. Образец вы можете найти на сайте www.luis.ru/tech_support/repair/.
3. Необходимо приложить заполненный Акт рекламации, который можно найти в данном Паспорте или на сайте www.luis.ru/tech_support/repair/.
4. Необходимо приложить копию УПД или товарной накладной, согласно которой было приобретено передаваемое в ремонт оборудование.

Акт рекламации (приема-передачи оборудования в ремонт)

Наименование покупателя, согласно документам

Дата и номер УПД/товарной накладной

Наименования изделия

Серийный номер

Комплектация

Описание неисправности оборудования, т.е. в чем именно проявляется неисправность. Просим принять во внимание, что описание «*НЕ РАБОТАЕТ*» Сервисным центром не рассматривается.

Место установки изделия: внутри отапливаемого помещения, внутри неотапливаемого помещения, на улице (выделите нужное или напишите свой вариант)

Контактное лицо (Ф.И.О.)

Контактный телефон

E-mail

Дата

Подпись

